



Plans : Wall Size Showcase

壁面ショーウィンドー〈ハイスライドドア〉 NEW

正面
フラット

連窓
OK

セミ
エアタイト
対応可

Plans 〈プラン〉

〈外形図・横断面図〉

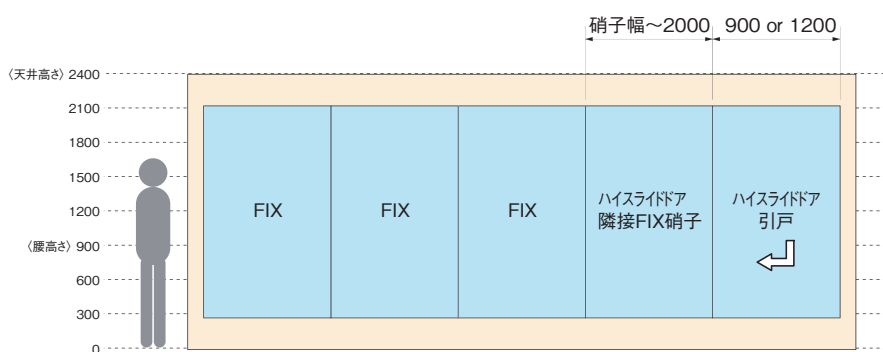

※該当部材は、引戸と隣接FIX硝子のレール類、カバー部材および金具類となっております。また、既存のFIX硝子と連携して取り付けられるようにしてください。
 ※既存のFIX硝子の固定金具等はお客様の方でご用意ください。
 ※隣接FIX硝子を2000mm以上でご使用の際は、「隣接FIX硝子ブラケット」を500mm毎に1組でご使用ください。

納まり図

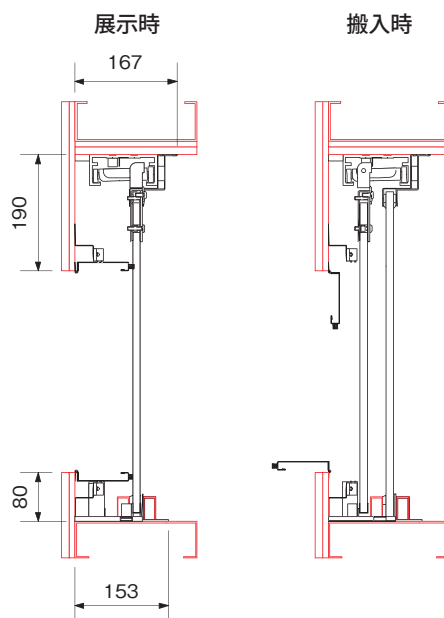

赤線の枠部、固定部材などは該当部材に含まれておりません。

Basic Pattern 〈基本パターン〉

引戸(12t)W1200mm 片端オープン ケースW4800mm

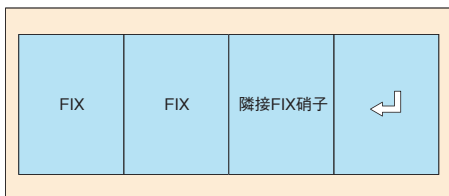

コード	商品名	税別上代価格	数量
00142	ハイスライドドア レールセット 1200	175,000円	1組
00143	ハイスライドドア レールセット 共通	30,000円	1組
00144	ハイスライドドア レールセット 金具一式	163,000円	1組
04736	ビニール透明破損止 12×3000	1,250円	1本

Total **369,250** 円

引戸(10t)W900mm 両端オープン ケースW4500mm

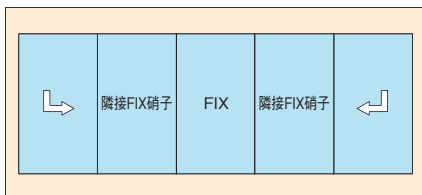

コード	商品名	税別上代価格	数量
00141	ハイスライドドア レールセット 900	125,000円	2組
00143	ハイスライドドア レールセット 共通	30,000円	2組
00144	ハイスライドドア レールセット 金具一式	163,000円	2組
04735	ビニール透明破損止 10×3000	1,225円	1本

Total **637,225** 円

パターン例

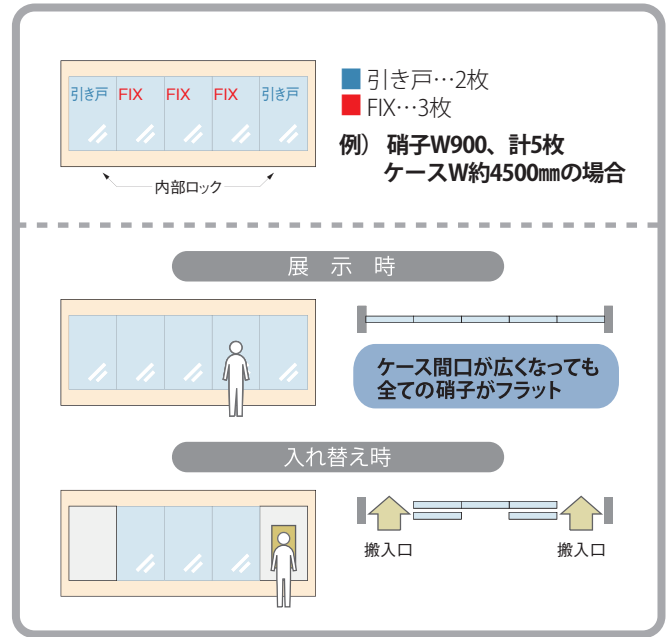
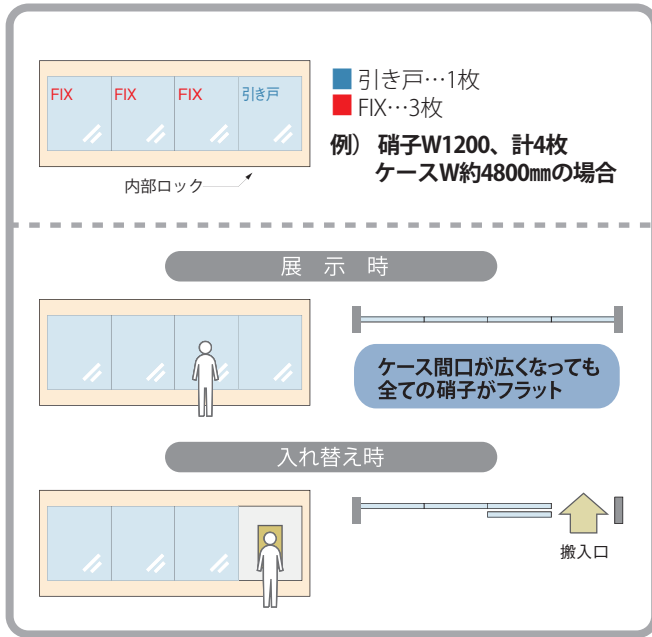

Feature (特長)

- ケース内部での展示作業を要する奥行のある大型展示ケースやショーウィンドウに最適。
- 全面フラットの仕上がり。
- セミアタイト対応可。
- 引戸ワイドの設定により既製品化。即納対応が可能。

Spec (スペック)

- 【使用条件】
- 硝子厚 10mm、12mm
引戸硝子幅 900mm、1200mm
隣接FIX硝子幅 引戸幅～2000mm
⇒2000mm以上でのご使用の際は500mm毎に(00145)隣接FIX硝子ブラケットを一組ご使用ください。
最大硝子高さ 2500mm
- 【主要材質】
- レール アルミ/B2アルマイト
カバー ステンレス (SUS430)
取付車類 ステンレス (SUS304)
- 【仕様】
- カバー開閉式による引戸開閉
 - 引戸硝子は持ち出し式
吸盤ハンドル等をご用意ください。

ハイスライドドア パーツ一覧

商品コード	商品名	税別上代価格	束単位・箱単位	最小販売単位
00141	NEW ハイスライドドア レールセット 900	125,000 円	1 組	1 組
00142	NEW ハイスライドドア レールセット 1200	175,000 円	1 組	1 組
00143	NEW ハイスライドドア レールセット 共通	30,000 円	1 組	1 組
00144	NEW ハイスライドドア レールセット 金具一式	163,000 円	1 組	1 組
04735	ビニール透明破損止 10×3000	1,225 円	10 本	1 本
04736	ビニール透明破損止 12×3000	1,250 円	10 本	1 本
00145	NEW 隣接FIX硝子ブラケット(各1個)	8,500 円	1 組	1 組
04711(※)	展示ケース用バンパー 10・12×3000	3,500 円	10 本	1 本

(※)より気密性を高めたい場合、引戸硝子と隣接FIX硝子の間にご使用ください。

■ パーツ一覧

● レールセット 900、1200

- ・アルミ上レール ×1本
900³用 L=1803³
1200³用 L=2403³

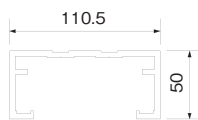

ガイド樹脂アングル付き

- ・ステン HLカバー ×4本
900³用 L=900³
1200³用 L=1200³

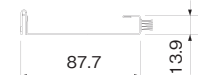

● レールセット 共通

- ・隣接FIX硝子ブラケット
L=300³ ×各3個

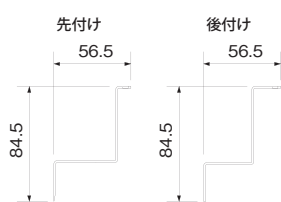

- ・下部ガイドアルミアングル
L=1500 ×1本

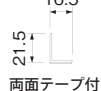

両面テープ付

● レールセット 金具一式

- 可動取付車 2個
- ガラスハンガー 2個
- 緩衝材 10³用,12³用 各2個
- ストッパー 1個
- ガイドパーツ 1個
- ポイントスペーサー 7個
- 補強ブラケット 4個
- マグネ受け 6個
- 内部ロック 1個
- 戸当り 2個

※追加オプションの隣接FIX硝子ブラケット(各1個)にはポイントスペーサーが1個、付属しております。