

ステン硝子ロック Gシリーズ

枠のタイプが選べる! あらゆるショーケースに対応!

B 硝子開き戸金物

12.10.8.6.5mm

STハカマ蝶番

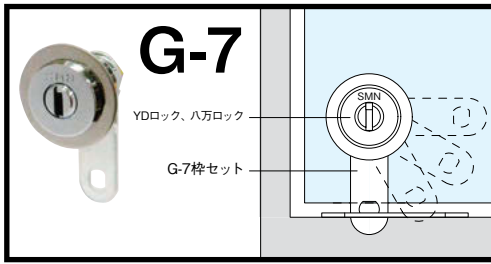

■ 枠セットとロックを1個ずつお選び下さい。組み合わせて使用します。

■ G-7枠セット (カム付)

商品コード	仕上	対応硝子厚	箱単位	税別上代価格(1セット)
76938	#400	5~8mm用	10個	1,150円

■ 図面P.219、220

左右吊元兼用 最小販売単位1セット

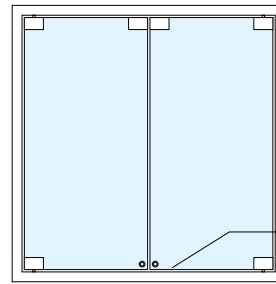

掘込受座



(セット内容)

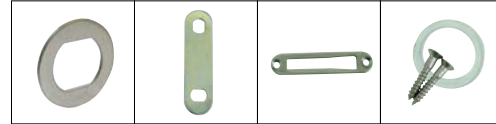

枠 カム 受座 その他部品

■ 八万ロック (カム無)

商品コード	仕上	種類	施錠時の回転方向	税別上代価格(1個)
76998	L=16 クローム	同鍵F8900	左右兼用	1,375円

■ 図面P.220

箱単位20個 最小販売単位1個

■ 施錠の際、押しながら回転させる為、戸当りが必要となります。

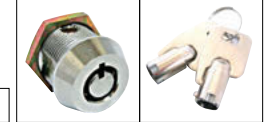

回転方向 左右兼用

12.10mm

グラウンド

10.8mm

ブル

8.6.5mm

コンフォート

6.5mm

ブル世

■ YDロック (カム無)

商品コード	仕上	種類	施錠時の回転方向	税別上代価格(1個)
76980	L=16 クローム	同鍵A0003	右(右吊元)	1,963円
76975	〃	〃	左(左吊元)	1,963円

■ 図面P.220

箱単位20個 最小販売単位1個

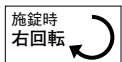

5mm

スリーナイン

8.6.5mm

ST硝子蝶番

8.6.5mm

丸型蝶番

6.5mm

ST横吊蝶番

5mm

その他横吊蝶番

木製扉用

平蝶番

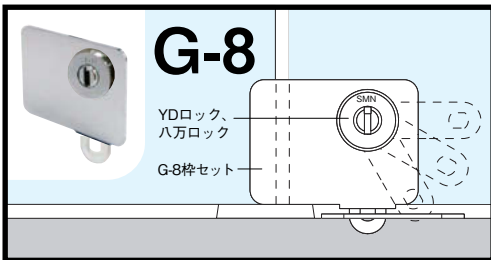

■ 枠セットとロックを1個ずつお選び下さい。組み合わせて使用します。

■ G-8枠セット (カム付)

商品コード	仕上	対応硝子厚	箱単位	税別上代価格(1セット)
76939	#400	5~8mm用	10個	2,375円

■ 図面P.219、220

右吊元専用 最小販売単位1セット

■ 観音開き扉に対し、錠前が1個で済み、コストを抑えることが可能。

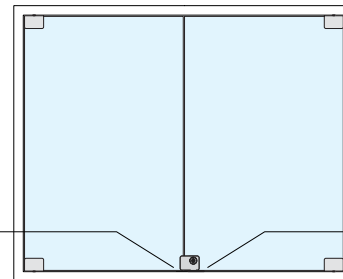

戸当り

掘込受座



(セット内容)

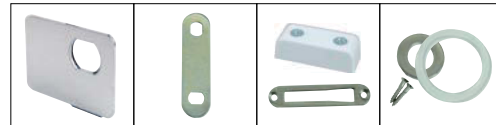

枠 カム 受座 その他部品

■ 八万ロック (カム無)

商品コード	仕上	種類	施錠時の回転方向	税別上代価格(1個)
76998	L=16 クローム	同鍵F8900	左右兼用	1,375円

■ 図面P.220

箱単位20個 最小販売単位1個

■ 施錠の際、押しながら回転させる為、戸当りが必要となります。

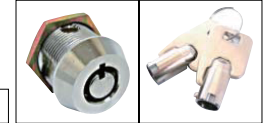

回転方向 左右兼用

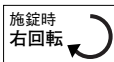

ステン硝子ロック Gシリーズ

B 硝子開き戸金物

12・10・8・6・5mm

12・10mm

10・8mm

8・6・5mm

6・5mm

5mm

8・6・5mm

8・6・5mm

6・5mm

5mm

木製厚用

STハカム蝶番

グラウンド

ブル

コンフォート

ブル世

スリーナイン

ST硝子蝶番

丸型蝶番

ST横吊蝶番

その他横吊蝶番

平蝶番

G-4

・YDロック使用時の状態図

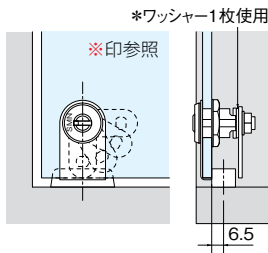

・八万ロック使用時の状態図

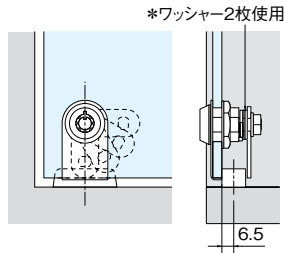

・硝子の加工図

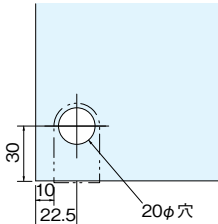

*図は硝子の端から10mmの位置に取り付ける場合

受座

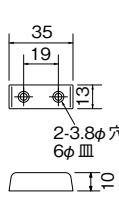

ワッシャー

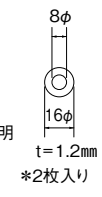

パッキン

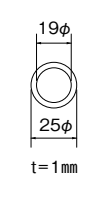

*図の状態は全て右吊元の状態です。

G-5

・YDロック使用時の状態図

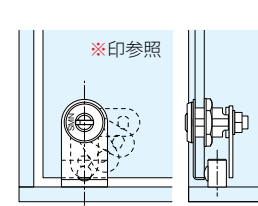

・八万ロック使用時の状態図

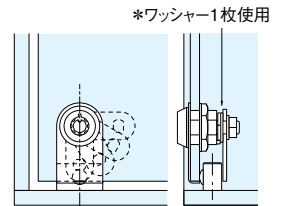

・硝子の加工図

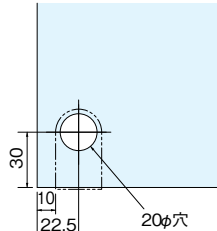

*図は硝子の端から10mmの位置に取り付ける場合

受座

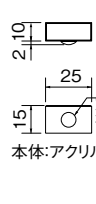

ワッシャー

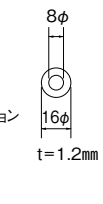

パッキン

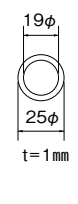

*図の状態は全て右吊元の状態です。

*只今、G-3,4,5仕様変更中で、SMN刻印の位置が左横から上中央に順次変更致します。硝子加工は変更無しです。詳細はお問合せください。

G-7

・YDロック使用時の状態図

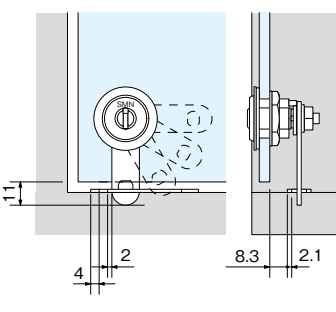

・八万ロック使用時の状態図

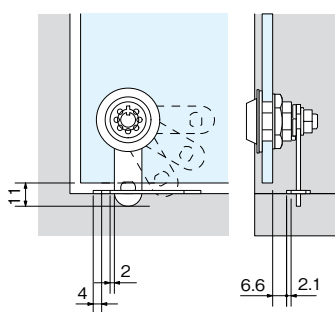

・硝子の加工図

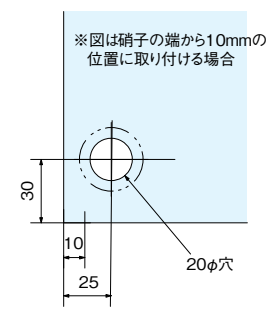

*図は硝子の端から10mmの位置に取り付ける場合

受座

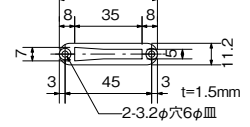

*図の状態は全て右吊元の状態です。

パッキン

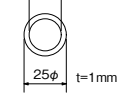

G-8

・YDロック使用時の状態図

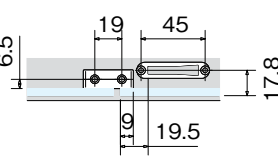

・八万ロック使用時の状態図

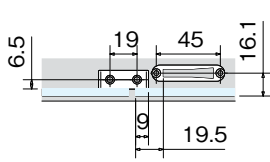

・硝子の加工図

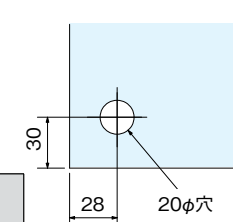

受座(ロック)

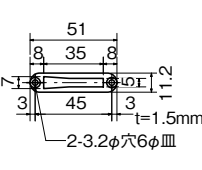

ワッシャー

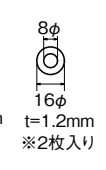

受座(扉)

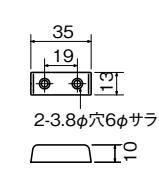

パッキン

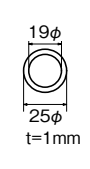

YDロック (カム無)

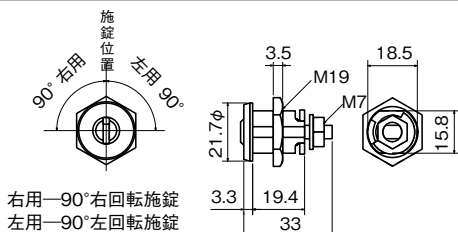

右用—90°右回転施錠
左用—90°左回転施錠

八万ロック (カム無)

